



ECLISSE
JEDNOKŘÍDLÉ
DVOUKŘÍDLÉ
ZÁKRYT
TELESKOP

PROČ JE ECLISSE NEJLEPŠÍ

Verze
ZDIVO

Není pouzdro jako pouzdro

Ukážeme vám, proč jsou naše pouzdra tak věhlasná svou vysokou kvalitou.

Každý detail pouzdra je promyšlený, propracovaný a slouží svému účelu.

Proto máme rozdílnou konstrukci u pouzder, která se zabudovávají do zděné stěny a do sádkartonové příčky. Odlišujeme tyto technologie a přizpůsobujeme tomu naše výrobky.



Pouzdra ECLISSE mají velmi pevnou a odolnou konstrukci díky originálnímu technickému řešení. Proto je posuv dveří tak bezproblémový.



Eclisse vymyslelo hodně "vychytávek" pro montážníky. Díky tomu jsou stavební pouzdra lehce sestavitelná a spolehlivá v průběhu životnosti; po osazení není zapotřebí prakticky žádná údržba.

Variabilní

To nejlepší na pouzdrech do SDK je však balení KIT.

Celé pouzdro je schované v malém balíčku a můžete ho jednoduše sestavit na dva rozměry - je variabilní. Úsporné balení KIT snadno přenesete, převezete, uskladníte, sestavíte. Montáž pouzdra je velmi snadná. Stačí sledovat montážní návod, nebo shlédnout video na našem webu.

Navíc pouzdro můžete postavit na dokončenou sílu stěny 10 cm nebo 12,5 cm. Pokud si však na sestavení pouzdra netroufáte, dodáme vám pouzdro již sestavené.

S Eclisse je práce zábavou.

Verze
SÁDKOKARTON

PROČ JE ECLISSE NEJLEPŠÍ

Seznamte se s konstrukčními vychytávkami, kterými je stavební pouzdro tak jedinečné.

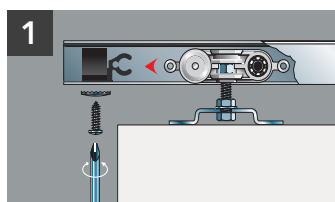
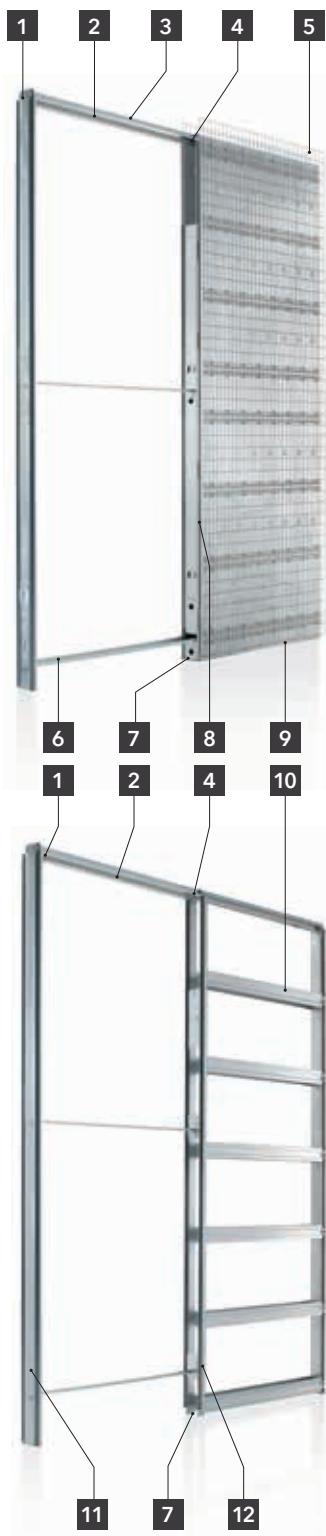

1 2 regulovatelné zarážky dveří jsou regulovatelné i po zabudování pouzdra a dávají možnost měnit pozici dveří dle aktuální potřeby.



2 Nosné vozíčky s kuličkovými ložisky jsou bezúdržbové, zajišťují bezproblémový a tichý chod. Standardně dodáváme vozíčky s nosností 100 kg, na vyžádání zdvojené vozíčky s nosností 150 kg. Testováno CSI.



3 Vrchní kovová traversa je navržena tak, aby zvýšila rezistenci případných tlaků shora.



4 Odnímatelná kolejnice (patentováno) pro snadnější revizi stavebního pouzdra, možnost (i dodatečně) jednoduché montáže stávajícího i nového příslušenství. Testováno CSI, skupina IMQ.

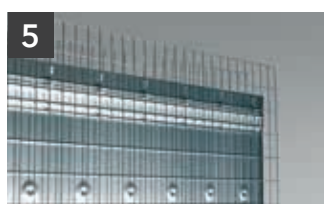

5 Omítkářská síť s přesahem na stěnu zajišťuje perfektní estetický výsledek. Pevné pletivo s malými oky (50x25mm) ze speciálního vroubkovaného drátu a systém spojení sítě bez svařování. Výsledným efektem je jednotná a trvanlivá omítka.



6 Pozinkovaná rozpěra (patentováno) slouží k vyrovnání pouzdra a vymezení šířky průchodu, zamezuje konstrukčním chybám během montáže.



7 Vodící trn je vymezen přesně na střed s možností přišroubování přímo do kapsy nebo na zem.



8 Svislé profilované stojny z dvojitého plechu jsou navrženy tak, aby s maltou tvořily jedno tělo. Zajišťují větší odolnost, které by jinak bylo slabým místem pouzdra a zamezují vzniku trhlin na zdi.



9 Poddvevní vytahovatelný plech funguje jako každý otvírák na konzervy: plech se vytáhne a zpod pouzdra lze vyjmout cihly v případě, že došlo k chybě při osazení (rozdíl mezi úrovní čisté podlahy a stavebním pouzdem).



10 zesílené omega profily z pozinkovaného plechu tl. 0,7 mm poskytují odolný vnitřní prostor pro bezpečné vedení dveřního křídla.



11 Dorazový díl zabraňuje jakýmkoliv deformacím a usnadňuje opláštění obložkami.



12 Svislé výztuhy jsou vyrobeny ze zesílené oceli (1,2 mm) a jsou speciálně vyztužené, aby odolaly vertikálním tlakům.

ECLISSE JEDNOKŘÍDLÉ



Stavební pouzdro pro jedno dveřní křídlo.

ECLISSE JEDNOKŘÍDLÉ můžete uplatnit při nové výstavbě i při rekonstrukci. Hodí se všude: do obývacího, ložnice, kuchyně, komory, šatny, koupelny, toalety, pracovních apod.

Příslušenství

ECLISSE BIAS®
ECLISSE BIAS® DS
Rallenty Soft
Samozavírání
Ochranný profil

Verze ZDIVO

Verze SÁDROKARTON

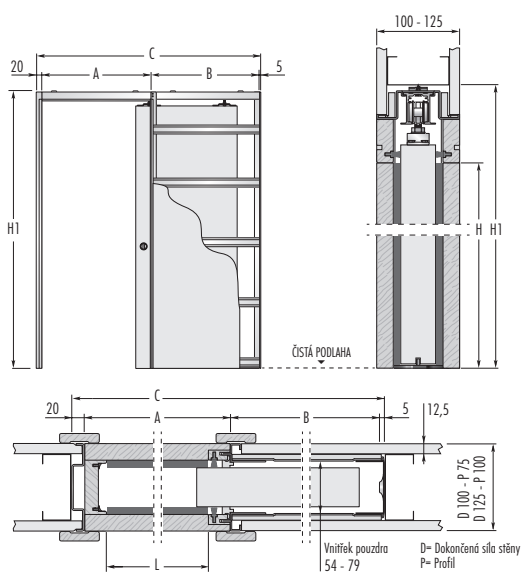
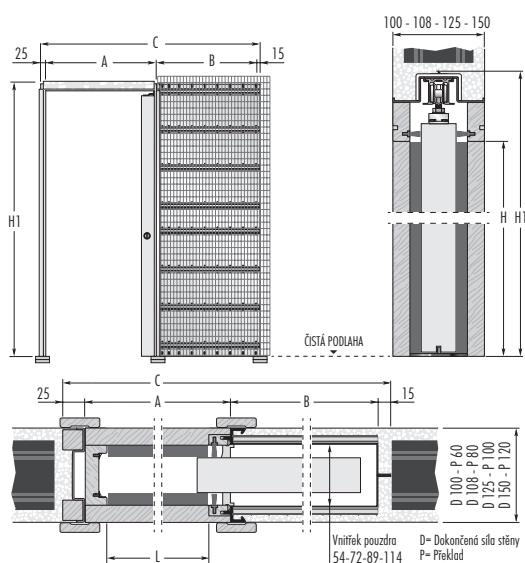

SPOLEČNÉ ROZMĚRY	ECLISSE JEDNOKŘÍDLÉ - ZDIVO				ECLISSE JEDNOKŘÍDLÉ - SÁDROKARTON				DVEŘNÍ KŘÍDLO	
PRŮCHOD L x H	ROZMĚRY POUZDRA				ROZMĚRY POUZDRA				LP	HP
	A	B	C	H1	A	B	C	H1		
600 x 1970	670	625	1335	2065	670	615	1321	2065	650	1985
700 x 1970	770	725	1535	2065	770	715	1521	2065	750	1985
800 x 1970	870	825	1735	2065	870	815	1721	2065	850	1985
900 x 1970	970	925	1935	2065	970	915	1921	2065	950	1985
1000 x 1970	1070	1025	2135	2065	1070	1015	2121	2065	1050	1985
1100 x 1970	1170	1125	2335	2065	1170	1115	2321	2065	1150	1985

Uvedené rozměry jsou v mm.

POZNÁMKY - Verze ZDIVO

Atypy: Kromě uvedených standardních velikostí dodáváme i atypické rozměry od čisté šířky průchodu 600 do 1500 mm a od čisté výšky průchodu 500 do 2600 mm (individuální zkracování po 50 mm). Od šířky průchodu 1200 mm a výšky 2200 mm je síla dokončené stěny 125 mm.

- Pouzdra s vnitřním otvorem 54 mm jsou určena pouze pro dveře o max síle 42 mm (tzn. hladké, profilované nebo se zapuštěným sklem).
- Standardní nosnost posuvných vozíčků je 100 kg, na poptání 150 kg.
- Stavební otvor připravte na výšku H1+20 mm a na šířku C+50 mm.
- Otvor je nutno opatřit překladem.
- Doporučujeme konzultovat rozměry dveří a obložek s výrobcem dveří a obložek.

POZNÁMKY - Verze SÁDROKARTON

Atypy: Kromě uvedených standardních velikostí dodáváme i atypické rozměry od čisté šířky průchodu 600 do 1500 mm a od čisté výšky průchodu 500 do 2900 mm (individuální zkracování po 50 mm). Od šířky průchodu 1200 mm a výšky 2200 mm je síla dokončené stěny 125 mm.

- Pouzdra s vnitřním otvorem 54 mm jsou určena pouze pro dveře o max síle 42 mm (tzn. hladké, profilované nebo se zapuštěným sklem).
- Standardní nosnost posuvných vozíčků je 100 kg, na poptání 150 kg.
- Doporučujeme konzultovat rozměry dveří a obložek s výrobcem dveří a obložek.

ECLISSE DVOUKŘÍDLÉ



Stavební pouzdro pro dvě dveřní křídla proti sobě.

ECLISSE DVOUKŘÍDLÉ pro dvě dveřní křídla proti sobě se hodí zejména tam, kde si přejete mít velký průchod. Třeba mezi jídelní a obývací prostor, pracovnu a ložnici apod. Jednoduše místnosti oddělíte nebo naopak propojíte a získáte příjemný otevřený prostor.

Příslušenství

ECLISSE BIAS®
ECLISSE BIAS® DS
Synchronizace pro dvoukřídlo
Rallenty Soft
Ochranný profil

Verze ZDIVO

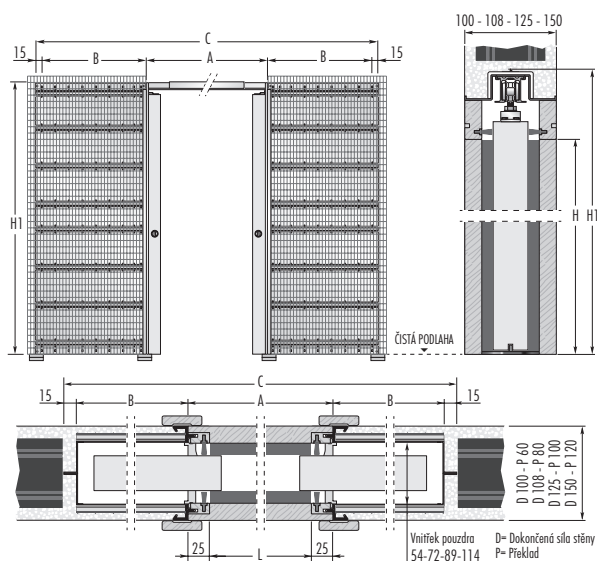

Verze SÁDROKARTON

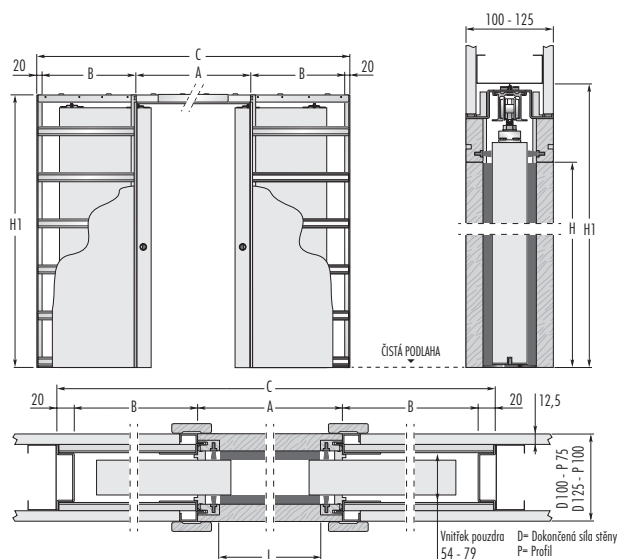

SPOLEČNÉ ROZMĚRY	ECLISSE JEDNOKŘÍDLÉ - ZDIVO				ECLISSE JEDNOKŘÍDLÉ - SÁDROKARTON				DVEŘNÍ KŘÍDLO	
	PRŮCHOD L x H	A	B	C	H1	A	B	C	H1	LP
1250 x 1970	1325	625	2605	2065	1325	615	2595	2065	650	1985
1450 x 1970	1525	725	3005	2065	1525	715	2995	2065	750	1985
1650 x 1970	1725	825	3405	2065	1725	815	3395	2065	850	1985
1850 x 1970	1925	925	3805	2065	1925	915	3795	2065	950	1985
2050 x 1970	2125	1025	4205	2065	2125	1015	4195	2065	1050	1985
2250 x 1970	2325	1125	4605	2065	2325	1115	4595	2065	1150	1985

Uvedené rozměry jsou v mm.

POZNÁMKY - Verze ZDIVO

Atypy: Kromě uvedených standardních velikostí dodáváme i atypické rozměry od čisté šířky průchodu 1250 do 3050 mm a od čisté výšky průchodu 500 do 2600 mm (individuální zkracování po 50 mm). Od šířky průchodu 2450 mm a výšky 2200 mm je síla dokončené stěny 125 mm.

- Pouzdra s vnitřním otvorem 54 mm jsou určena pouze pro dveře o max síle 42 mm (tzn. hladké, profilované nebo se zapuštěným sklem).
- Standardní nosnost posuvných vozíčků je 100 kg, na poptání 150 kg.
- Stavební otvor připravte na výšku H1+20 mm a na šířku C+50 mm.
- Otvor je nutno opatřit překladem.
- Doporučujeme konzultovat rozměry dveří a obložek s výrobcem dveří a obložek.

POZNÁMKY - Verze SÁDROKARTON

Atypy: kromě uvedených standardních velikostí dodáváme i atypické rozměry od čisté šířky průchodu 1250 do 3050 mm a od čisté výšky průchodu 500 do 2900 mm (individuální zkracování po 50 mm). Od šířky průchodu 2450 mm a výšky 2200 mm je síla dokončené stěny 125 mm.

- Pouzdra s vnitřním otvorem 54 mm jsou určena pouze pro dveře o max síle 42 mm (tzn. hladké, profilované nebo se zapuštěným sklem).
- Standardní nosnost posuvných vozíčků je 100 kg, na poptání 150 kg.
- Doporučujeme konzultovat rozměry dveří a obložek s výrobcem dveří a obložek.

ECLISSE ZÁKRYT

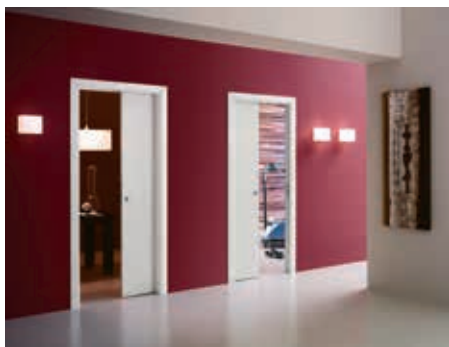

Stavební pouzdro pro dvě dveřní křídla do jedné "zdi" uprostřed.

Pouzdro ECLISSE ZÁKRYT je optimální řešení pro dvě sousedící místnosti, když se mají oboje dveře zavírat do jedné zdi uprostřed. ECLISSE ZÁKRYT se hodí zejména při rekonstrukci bytového jádra, kde velmi elegantně vyřešíte třeba vstup do koupelny a sousedící toalety.

Příslušenství

ECLISSE BIAS®
ECLISSE BIAS® DS
Rallenty Soft
Samozavírání
Ochranný profil

Verze ZDIVO

Verze SÁDROKARTON

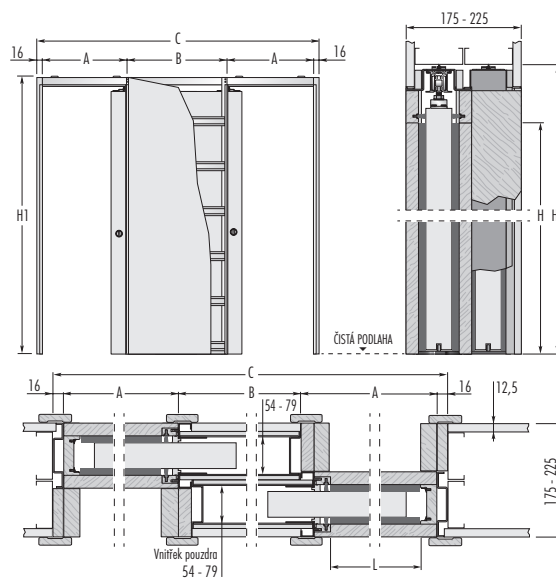
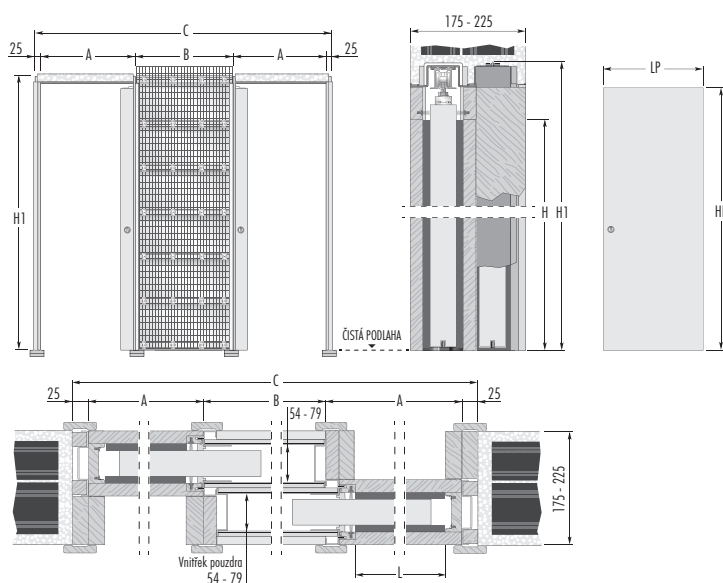

SPOLEČNÉ ROZMĚRY	ECLISSE JEDNOKŘÍDLÉ - ZDIVO				ECLISSE JEDNOKŘÍDLÉ - SÁDROKARTON				DVEŘNÍ KŘÍDLO	
	PRŮCHOD L x H	ROZMĚRY POUZDRA				ROZMĚRY POUZDRA				LP
	A	B	C	H1	A	B	C	H1		
600 x 1970	670	650	2040	2065	670	650	2022	2065	650	1985
700 x 1970	770	750	2340	2065	770	750	2322	2065	750	1985
800 x 1970	870	850	2640	2065	870	850	2622	2065	850	1985
900 x 1970	970	950	2940	2065	970	950	2922	2065	950	1985
1000 x 1970	1070	1050	3240	2065	1070	1050	3222	2065	1050	1985
1100 x 1970	1170	1150	3540	2065	1170	1150	3522	2065	1150	1985

Uvedené rozměry jsou v mm.

POZNÁMKY - Verze ZDIVO

Atypy: Kromě uvedených standardních velikostí dodáváme i atypické rozměry od čisté šířky průchodu 600+600 do 1500+1500 mm a od čisté výšky průchodu 1000 do 2600 mm (individuální zkracování po 50 mm). Od šířky průchodu 1200+1200 mm a výšky 2200 je síla dokončené stěny 225 mm.

- Pouzdra s vnitřním otvorem 54 mm jsou určena pouze pro dveře o max síle 42 mm (tzn. hladké, profilované nebo se zapuštěným sklem).
- Standardní nosnost posuvných vozíčků je 100 kg, na poptání 150 kg.
- Stavební otvor připravte na výšku H1+20 mm a na šířku C+50 mm.
- Otvor je nutno opatřit překladem.
- Doporučujeme konzultovat rozměry dveří a obložek s výrobcem dveří a obložek.

POZNÁMKY - Verze SÁDROKARTON

Atypy: Kromě uvedených standardních velikostí dodáváme i atypické rozměry od čisté šířky průchodu 600+600 do 1500+1500 mm a od čisté výšky průchodu 1000 do 2900 mm (individuální zkracování po 50 mm). Od šířky průchodu 1200+1200 mm a výšky 2200 je síla dokončené stěny 225 mm.

- Pouzdra s vnitřním otvorem 54 mm jsou určena pouze pro dveře o max síle 42 mm (tzn. hladké, profilované nebo se zapuštěným sklem).
- Standardní nosnost posuvných vozíčků je 100 kg, na poptání 150 kg.
- Doporučujeme konzultovat rozměry dveří a obložek s výrobcem dveří a obložek.

- Prosíme vždy v zadání uvádět směr otevírání.



ECLISSE TELESKOP



Stavební pouzdro pro dvě dveřní křídla, pohybující se teleskopicky za sebou.

Příslušenství

ECLISSE TELESKOP vyhovuje moderním trendům: Otevřením propojíte dvě místnosti a opticky je zvětšíte, protože otevřené dveře nikde nepřekáží. A když je třeba, oba pokoje snadno oddělíte.

Synchronizace pro Teleskop
Rallenty Soft
Ochranný profil

Verze ZDIVO

Verze SÁDROKARTON

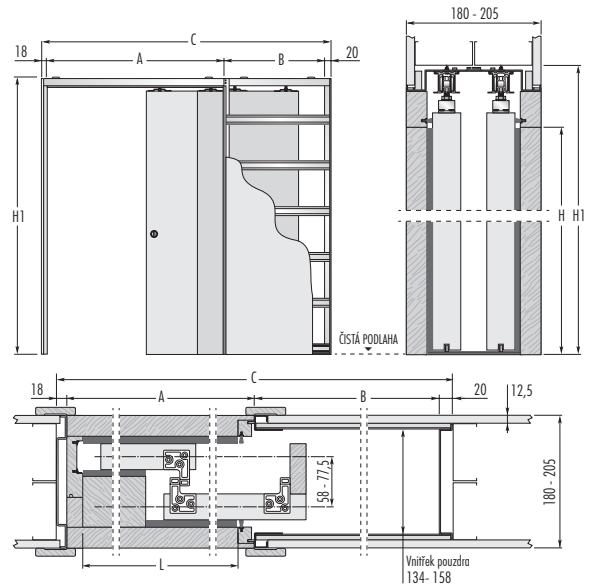
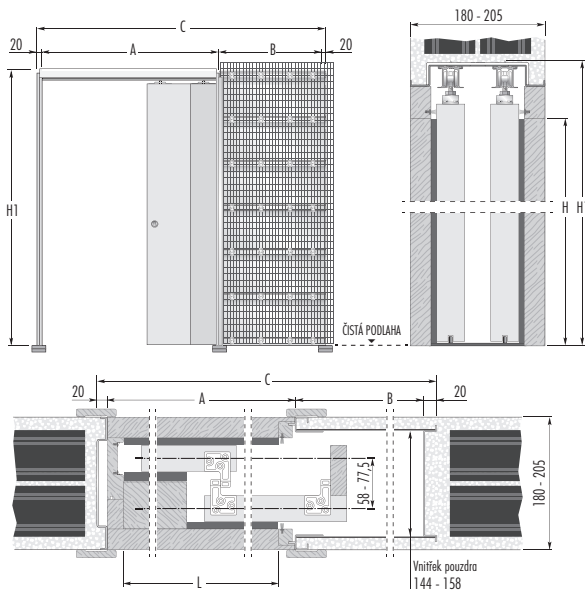

SPOLEČNÉ ROZMĚRY	ECLISSE JEDNOKŘÍDLÉ - ZDIVO				ECLISSE JEDNOKŘÍDLÉ - SÁDROKARTON				DVEŘNÍ KŘÍDLO	
	PRŮCHOD L x H	ROZMĚRY POUZDRA			ROZMĚRY POUZDRA				LP	HP
	A	B	C	H1	A	B	C	H1		
1200 x 1970	1270	625	1935	2065	1270	625	1933	2065	650	1985
1400 x 1970	1470	725	2235	2065	1470	725	2233	2065	750	1985
1600 x 1970	1670	825	2535	2065	1670	825	2533	2065	850	1985
1800 x 1970	1870	925	2835	2065	1870	925	2833	2065	950	1985
2000 x 1970	2070	1025	3135	2065	2070	1025	3133	2065	1050	1985
2200 x 1970	2270	1125	3435	2065	2270	1125	3433	2065	1150	1985

Uvedené rozměry jsou v mm.

POZNÁMKY - Verze ZDIVO

POZNÁMKY - Verze SÁDROKARTON

Atypy: Kromě uvedených standardních velikostí dodáváme i atypické rozměry od čisté šířky průchodu 1200 do 2400 mm a od čisté výšky průchodu 1000 do 2600 mm (individuální zkracování po 50 mm na výšku).

- Pouzdra s vnitřním otvorem 144 mm jsou určena pouze pro dveře o max síle 42 mm (tzn. hladké, profilované nebo se zapuštěným sklem).
- Standardní nosnost posuvných vozíčků je 100 kg.
- Stavební otvor připravte na výšku H1+20 mm a na šířku C+50 mm.
- Otvor je nutno opatřit překladem.
- Doporučujeme konzultovat rozměry dveří a obložek s výrobcem dveří a obložek.
- Dveřní křídla budou v otevřené poloze přechívat do průchodu.

Atypy: Kromě uvedených standardních velikostí dodáváme i atypické rozměry od čisté šířky průchodu 1200 do 2400 mm a od čisté výšky průchodu 1000 do 2600 mm (individuální zkracování po 50 mm na výšku).

- Pouzdra s vnitřním otvorem 134 mm jsou určena pouze pro dveře o max síle 42 mm (tzn. hladké, profilované nebo se zapuštěným sklem).
- Standardní nosnost posuvných vozíčků je 100 kg.
- Doporučujeme konzultovat rozměry dveří a obložek s výrobcem dveří a obložek.
- Dveřní křídla budou v otevřené poloze přechívat do průchodu.

PŘÍSLUŠENSTVÍ



Rallenty soft

je tichý doraz neboli zpomalovač pro posuvné dveře; aby zavírání bylo jemné, tiché a zpomalené.



ECLISSE BIAS®

je první tlumič pro posuvné dveře instalovaný přímo do kolejniče; aby zavírání bylo jemné, tiché, zpomalené.



ECLISSE BIAS® DS

je oboustranný tichý doraz, který brzdí dveře při zavření i otevření.



Samozavírání

zavře dveře za vás, když projdete.

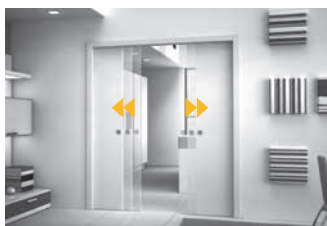

Synchronizace pro Dvoukřídlo

zajistí, že se obě dveřní křídla pohybují současně.



Synchronizace pro Teleskop

umožňuje simultánní pohyb dvou dveřních křídel ve stejném směru.

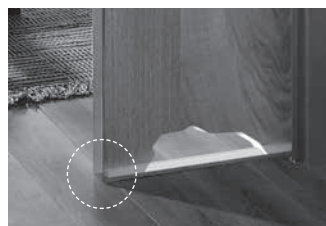

Ochranný profil

zlepšuje posuv a zvyšuje odolnost dveří proti opotřebení a deformacím ve vlhkých prostorech.



ECLISSE CLICK

Věšák, který se montuje přímo na pouzdro pro posuvné dveře.



Držák na celoskleněné dveře

Do většiny stavebních pouzder můžete využít i celoskleněné dveře. Právě proto máme v nabídce držák VÝREZ pro 8 nebo 10 mm celosklo, a univerzální držák KLIPS pro 8 - 10 mm.



Posuvné vozíčky na 100 kg i 150 kg

Standardní součástí každého pouzdra jsou nosné vozíčky s kuličkovými ložisky o nosnosti 100 kg. Eclisse dodává pro těžší dveře i vozíčky o nosnosti 150 kg.



ECLISSE ČR, s.r.o. - Líšnická 360 - 252 10 Řitka - Telefon: + 420 286 888 913 - Mobil: + 420 603 453 645 - info@eclisse.cz - www.eclisse.cz

Sledujte nás na:



Záruční podmínky naleznete na www.eclisse.cz

Uvedená vyobrazení slouží výhradně ke znázornění našich produktů a jsou ilustrační. ECLISSE s.r.l. si vyhrazuje právo provádět úpravy, které mohou být nezbytné ke zlepšení výrobků bez předchozího upozornění. ECLISSE s.r.l. rovněž odmítá jakoukoli zodpovědnost za případné chyby v důsledku tiskové chyby, přepisu, nebo z jakéhokoli jiného důvodu.

© ECLISSE, veškerá práva vyhrazena - je zakázáno použití a nebo vydávání a to jak úplné nebo částečné mechanické nebo elektronické, textů, obrázků a nákresů obsažených v této publikaci bez výslovného písemného souhlasu firmy ECLISSE.

06/2017 - 601020900